

דבורנית היא סוג של סחלב בעל שלושה עלי כותרת רגילים, שני עלי כותרת קטנים, ועלה מיוחד בצורת דבורה.

This type of orchid has three normal petals, two small petals and one special petal with bee shape.

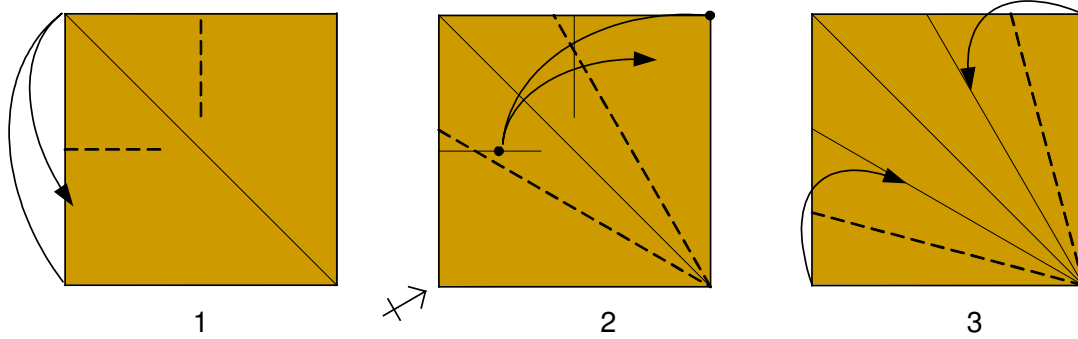

- 1 צבע כלפי מעלה. סמן אלכסון, סמן חצי הצלעות.
1 Color up. Mark one diagonal, Divide two sides to half and mark.
- 2 קפל את הפינה אל קו החצי ופתח.
2 Fold and unfold the corners to half lines.
- 3 קפל הזווית לשניים.
3 Bisector fold.

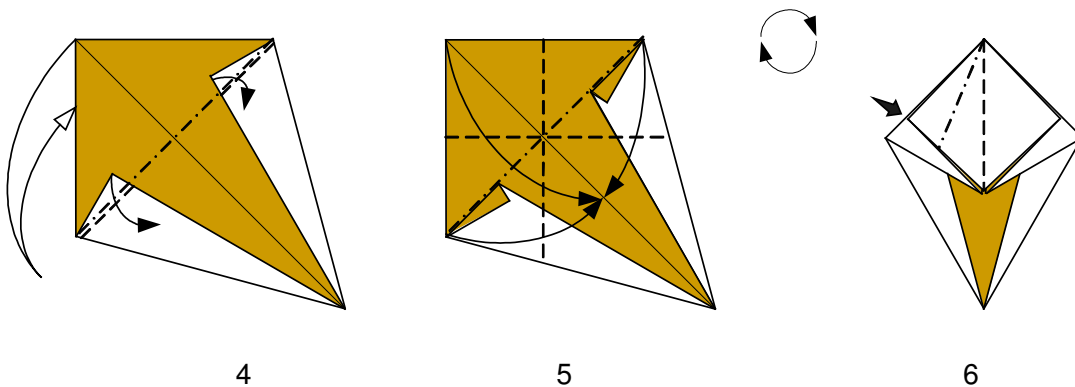

- 4 את השכבה הגדולה קפל הר, את שתי הפינות הקטנות עמק.
4 Mountain fold the big layer, valley fold the two smaller layers.
- 5 קיפול ראשוני.
5 Preliminary fold.
- 6 קיפול מעיכה.
6 Squash fold.

דבורנית – Bee Orchid

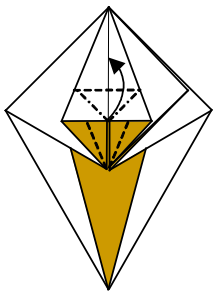

7

7 Petal fold.

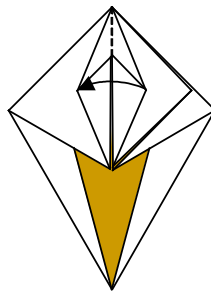

8

8 Move to left.

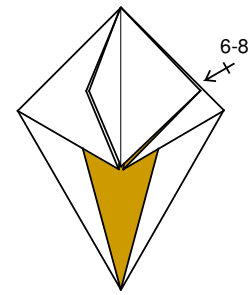

9

7 קיפול עלה כותרת.

8 העבר לשמאל.

9 חזור על צעדים 6 – 8 בצד ימין.

9 Repeat steps 6 – 8 in right side.

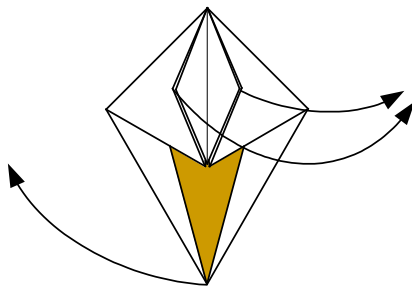

10

10 משוך את הפינה התחתונה שמאלה ואת ארבעת הדשים ימינה.
10 Pull the down corner to left, and the four flaps to right.

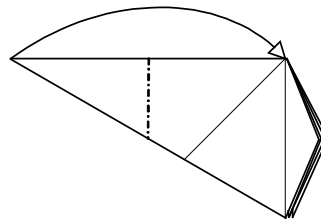

11

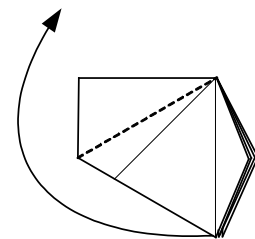

12

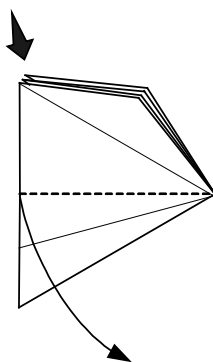

13

13 Squash fold.

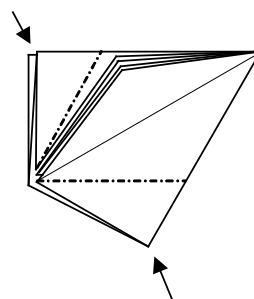

14

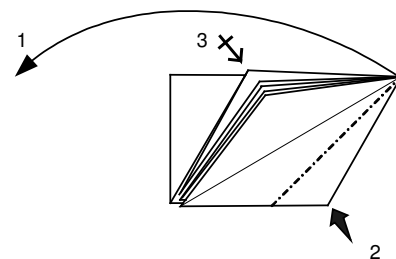

15

13 קיפול מעיכה.

14 קיפול היפוך פנימי.

14 Inside reverse fold.

15 שיקוע פתוח של שני הדשים הגדולים.

15 Open sink of the two bigger flaps.

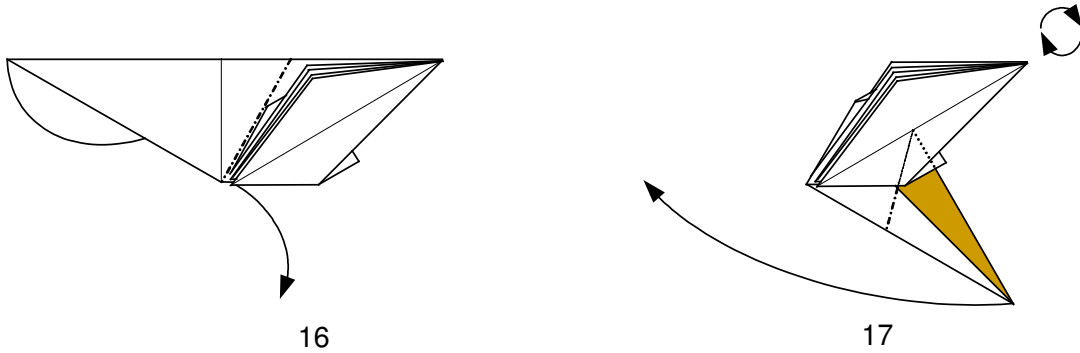

15 Inside reverse fold.

17 Swivel fold.

16 קיפול היפוך פנימי.

17 קיפול מדרגה

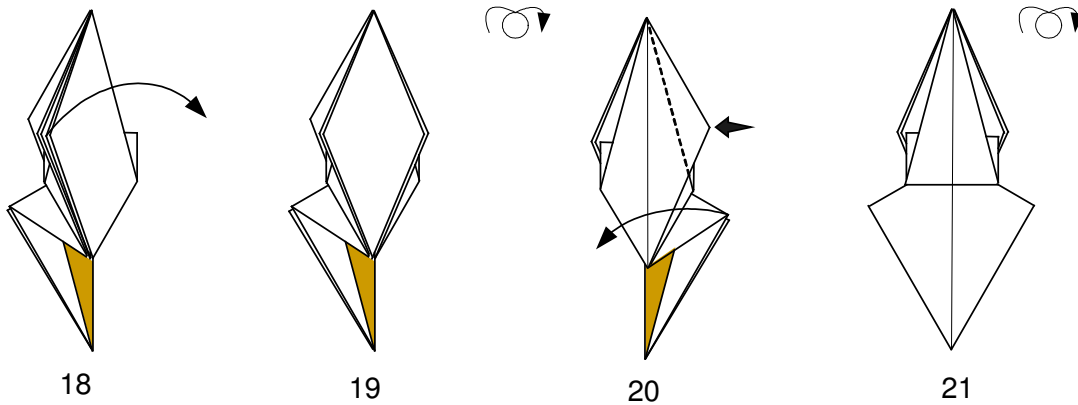

18 Move two flaps to right.

19 Tern over.

20 Squash fold.

21 Tern over.

18 העבר שני דשים ימינה.

19 הפוך את הדגם.

20 קיפול מעיכה.

21 הפוך את הדגם.

דבורנית – Bee Orchid

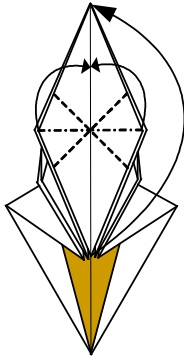

22

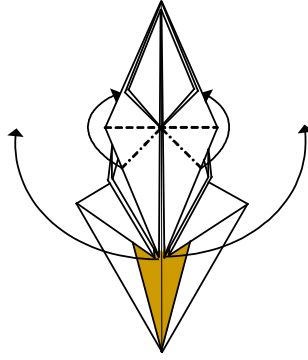

23

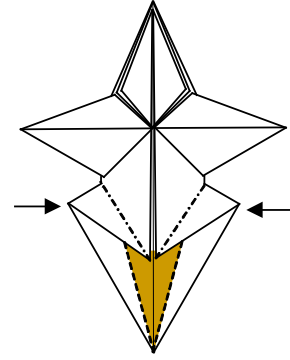

24

22 קיפול ראשוני של הפינה הקדמית.

22 Preliminary fold of the front tip.

23 קיפול מעיכה של שתי הפינות הבאות.

23 Squash fold of the two next tips.

24 קיפול היפוך.

24 Reverse fold.

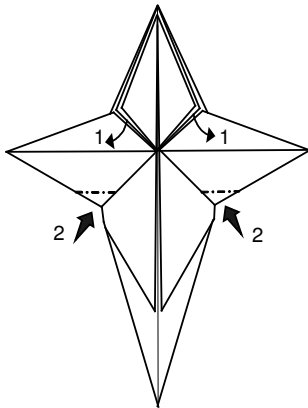

25

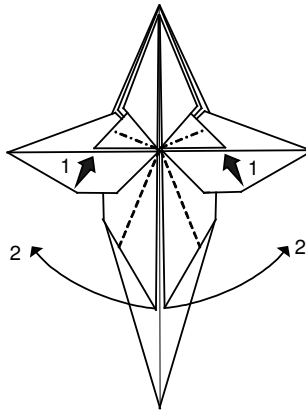

26

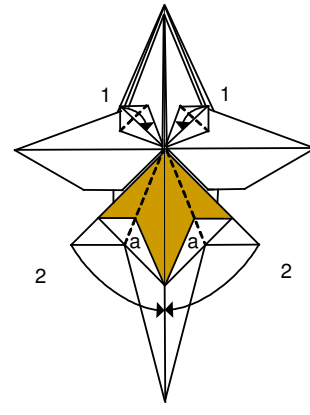

27

25 1 משוך את הפינות הקטנות החוצה. 2 שיקוע סגור (אופציונלי)

25 1 Pull the smaller tips out. 2 Close sink (option only)

26 1 קיפולי מעיכה. 2 קיפול עמק, במהלך הקיפול יש לשטח את שכבת הנייר הפנימית a.

26 1 Squash fold. 2 Valley fold, During the fold the inner layer must be fold too, see "a".

27 1 קפל את הפינות. 2 קפל.

27 1 Fold the tips. 2 Fold. tips.

דבורנית – Bee Orchid

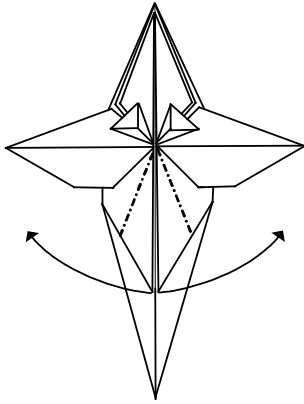

28

28 Reverse fold.

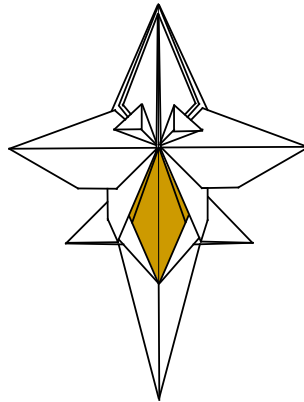

29

29 Turn over.

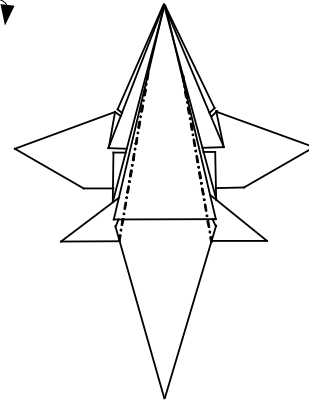

30

28 קיפול היפוך.

29 הפוך את הדגם.

30 דחוף את הקפל לכיס.

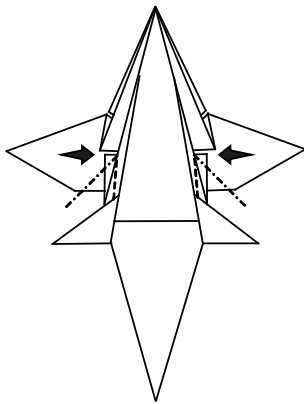

31

31 קפל את השכבה השנייה, קיפול מעיכה לצד העליון.
31 Fold the second layer, squash fold the upper side.

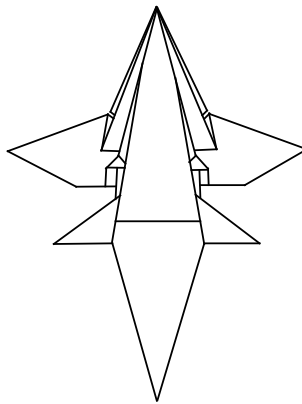

32

32 Turn over.

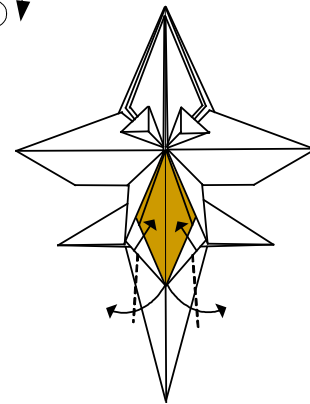

33

33 פתח את שכבה עליונה לצדדים, תוך כדי משיכה למעלה של החלק העליון, הדגם לא יהיה שטוח.
33 Open the front layers aside, pull upward the up sides. The model will be 3D.

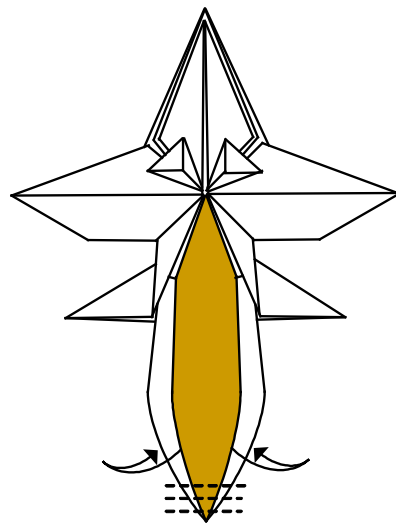

33

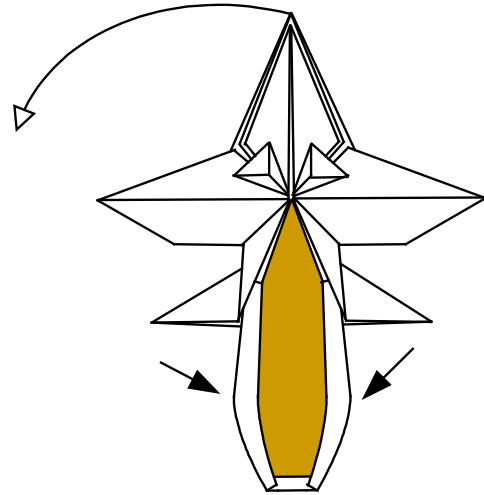

34

33 פתח זמנית את השכבה העליונה לצדדים וקפל לארבעה את הפינה התחתונה.
32 Temporarily open the front layer aside and fold the lower corner to four.
34 עצב את הדגם. דחוף את אחורי הצבע שיבלוט קדימה. קפל את הפינה העליונה האחורית לזווית ישרה.

34 Shape the model. Push the color part from back to front. Fold the upper back tip to right angle.

