

סחלב אנטולי – Orchis Anatolica

סחלב אנטולי הוא צמח בר הגדל בישראל ובשאר מדינות צפון מזרח הים התיכון (לפי השם בעיקר בתורכיה). כמו כל סחלב יש לו שישה עלי עלי כותרת, שלושה רגילים ושלושה מיוחדים. אחד מהם הוא דק מאוד כמו קוץ וגדל אחורה. עלה זה נתן לפרח את שמו העממי "איש עם פיש". ריבוע של 12 ס"מ ייתן פרח בגודל אמיתי של 9 ס"מ, אבל כדאי לקפל אותו מנייר יותר דק.

Orchis Anatolica is wild flower, grows in Israel and in other north east Mediterranean countries (mainly in Turkey). Like every orchid it has six petals, three regular and three unique. One of them is very narrow and grows backward. It give the flower its popular name "man with penis" 12 s"m square will give real size flower of 9 s"m. use thinner paper that kami.

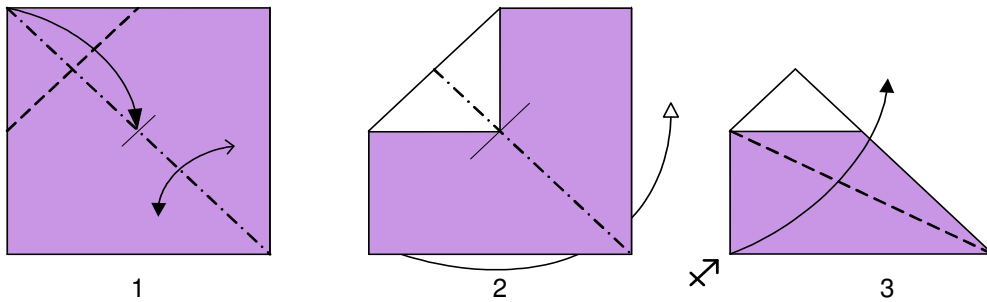

- 1 צבע כלפי מעלה. קפל ופתח אלכסון, קפל אלכסון שני לרבע.
- 2 קפל לשניים.
- 3 קיפול עמק שני הצדדים.
- 1 Color up. Fold and unfold one diagonal, fold other diagonal to quarter.
- 2 Fold bisector.
- 3 Valley fold both sides.

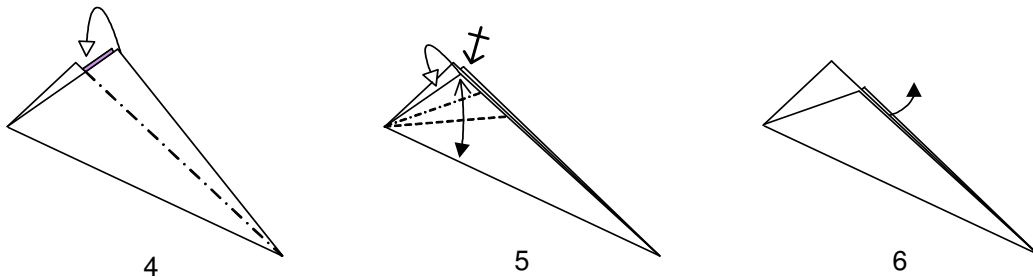

- 4 קיפול הר בשני הצדדים.
- 5 קפל את הדש לרבע בשני הצדדים.
- 6 להביא את הדש הפנימי (המרכזי) מעל לשני הקפלים החיצוניים.
- 4 Mountain fold both sides.
- 5 Fold the flap to quarter both sides.
- 6 Bring the inner (central) petal over the two outer petals.

6 Move the center flap (the inner) over the two outside flaps.

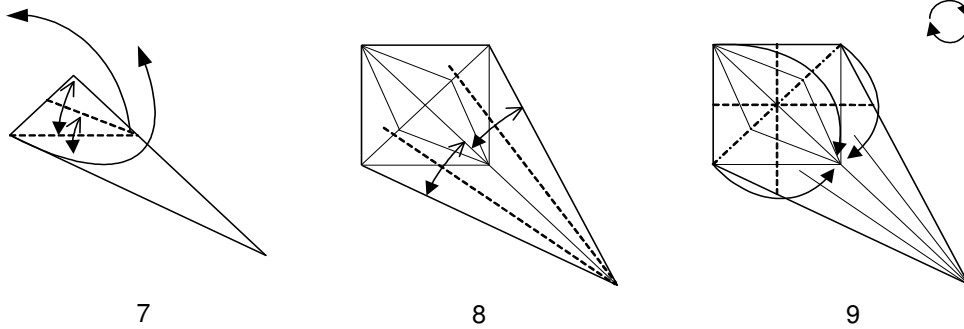

- 7 קפל ופתח לאורך הסימונים, פתח את הדשים.
 7 Fold and unfold along the marks. Unfold the flaps.
 8 צד הצבע למטה. קפל ופתח לשנים.
 8 Color side down. Bisector fold and unfold.
 9 קיפול ראשוני.
 9 Preliminary fold.

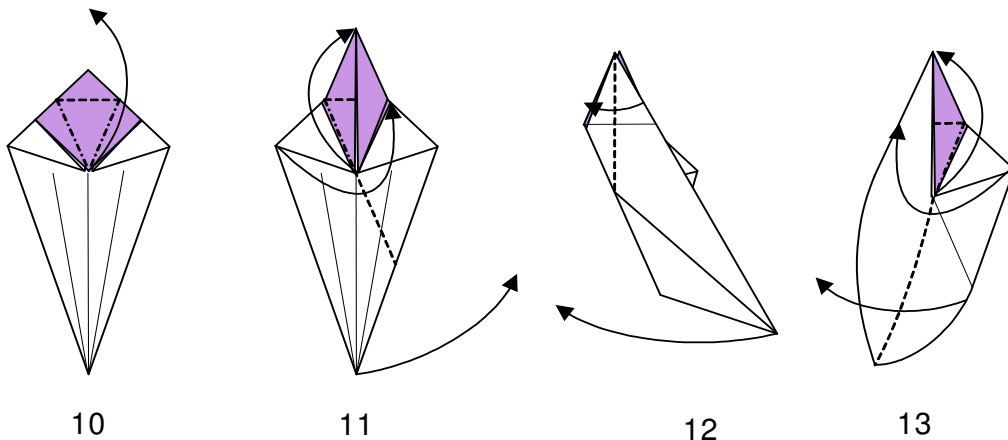

- 10 קיפול עלי כותרת.
 10 Petal fold.
 11 קיפול מעיכה. ודא שגם השכבה האחורית מתקפלת.
 11 Squash fold. Verify that the back layer is folded also.
 12 העבר את השכבה העליונה שמאלה, הדגם יהיה תלת ממדי.
 12 Move the upper layer to left, The model will be 3D.
 13 קיפול מעיכה בצד ימין.
 13 Squash fold right side.

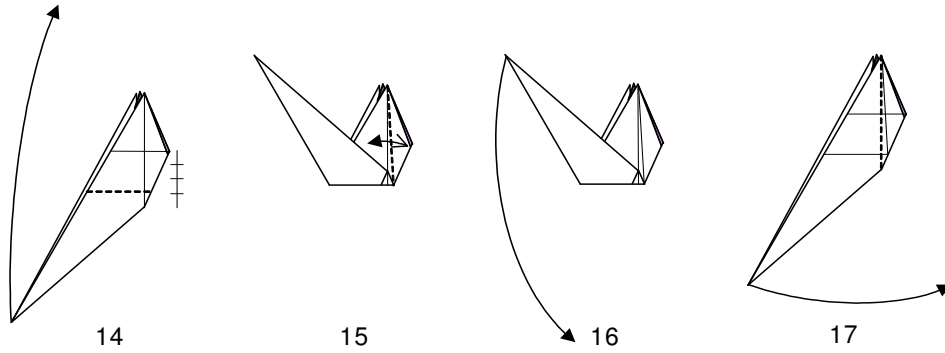

- 14 Valley fold in quarter of the height.
 15 Fold and unfold.
 16 Unfold to step 14.
 17 Move to right.

14 קיפול עמק ברבע מהגובה.

15 קפל ופתח.

16 פתח לצעד 14.

17 העבר לצד ימין.

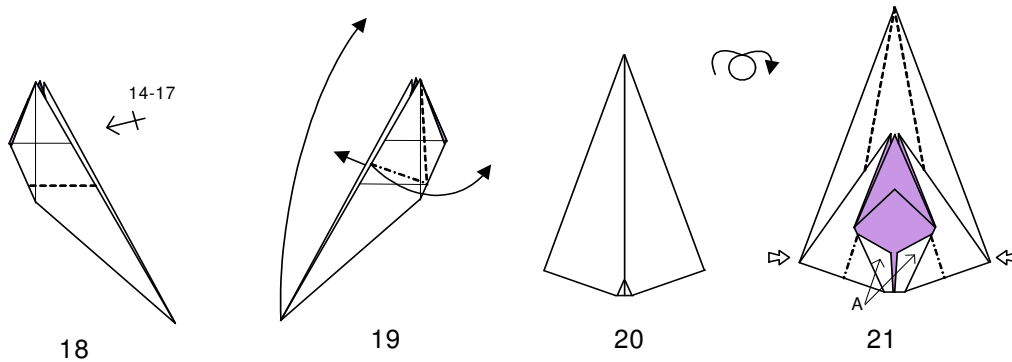

- 18 Repeat steps 14 – 17 other side.
 19 Squash fold along the creases from steps 15 and 18.
 20 Outcome of the last step. Turn over.
 21 Verify that flaps A are folded correctly and tightly.

18 חזור על צעדים 14 - 17 בצד שני.

19 קיפול מעיכה לאורך הקפלים מצעדים 15 ו 18.

20 תוצאת הקיפול. הפוך.

21 ודא שדשים A מקופלים נכון והדוק. קיפול היפוך פנימי.

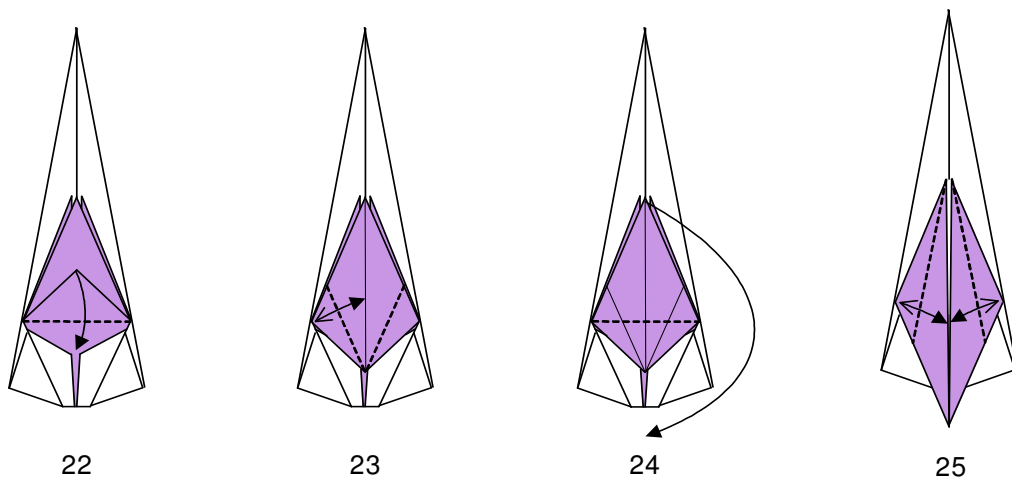

- 22 העבר את הקצה למטה.
 22 Move the tip downward.
- 23 קפל לשנים ופתח את השכבה העליונה.
 23 Bisector fold and unfold the upper layer.
- 24 העבר את הקצה הבא למטה.
 24 Move the next tip downward.
- 25 קפל לשנים ופתח את השכבה העליונה.
 25 Bisector fold and unfold the upper layer.

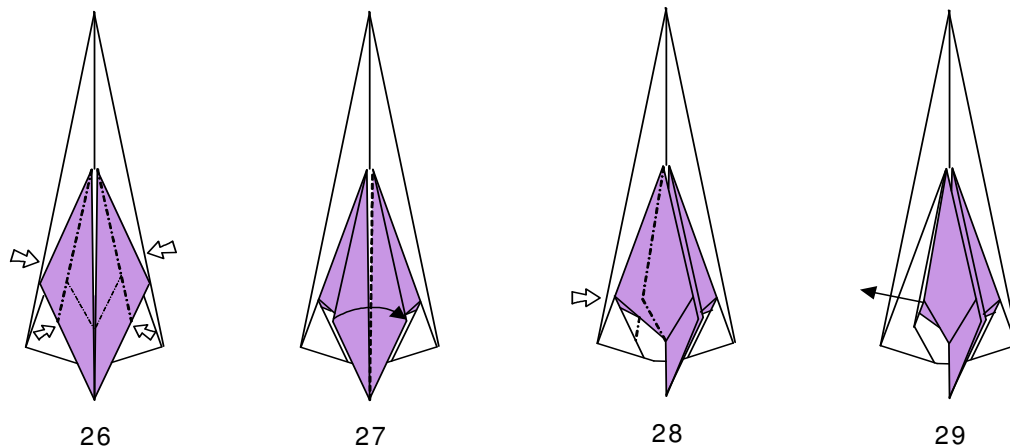

- 26 קיפול קשה! שקע את שני הקצוות לאורך הקפלים משלב 23 ו 25 בו זמנית. צריך לפתוח את הקצה העליון. (שיקוע פתוח)
 26 Difficult step! Sink both tips along the creases from step 23 and 25 together. The upper tips must be unfolded. (open sink)
- 27 העבר את הקצה ימינה.
 27 Move the tip to the right.
- 28 שקע שני הקצוות הבאים ביחד כמו בצעד 26. שקע גם את שכבת הנייר הלבנה.
 28 Sink the next two tips together like in step 26. Fold also the white layer.
- 29 משוך החוצה את השכבה הלבנה.
 29 Pull out the white layer.

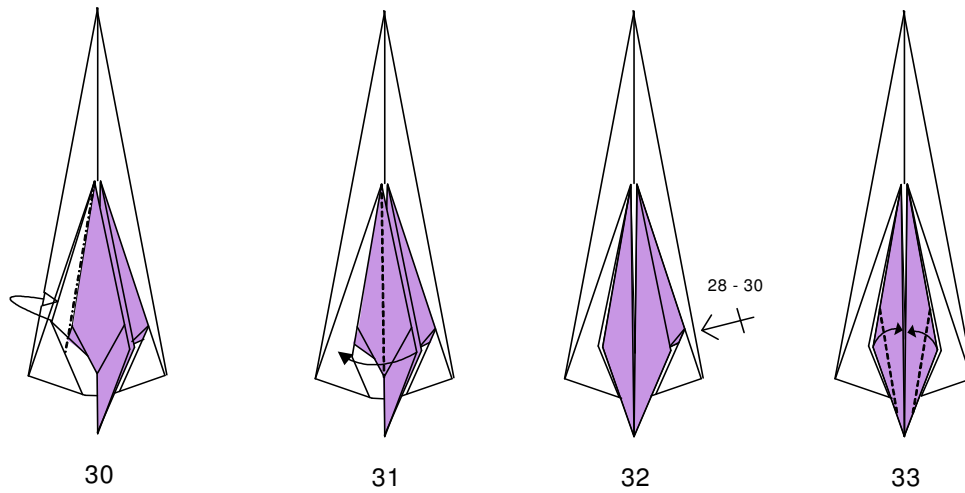

- 30 Tuck the tip backward.
 31 Move two layers to the left.
 32 Repeat steps 28-30 next side.
 33 Valley fold.

30 דחוף את הקצה מאחור.

31 העבר שתי שכבות שמאלה.

32 חזור על צעדים 28-30 בצד השני.

33 קיפול עמק.

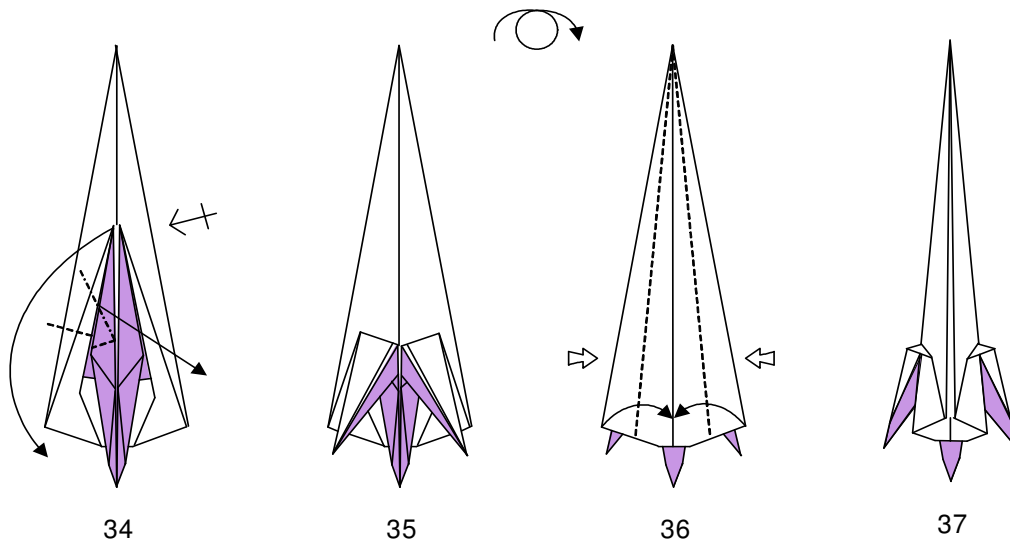

- 34 Squash fold, repeat other side.
 35 Turn over.
 36 Valley fold all the layers! Squash fold the connection to the side tips.

34 קיפול מעיכה. חזור בצד השני

35 הפוך.

36 קפל עמק את כל השכבות! בחיבור אל הפינות צדדיות יש לבצע קיפול מעיכה.

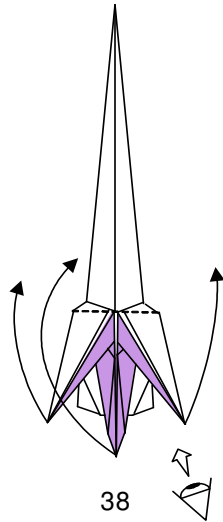

38

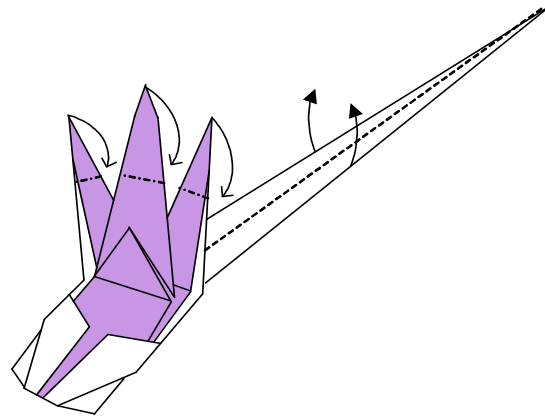

39

38 קפל 90 מעלות שלושה עלי הכותרת.

38 90 degrees fold of the three petals.

39 מבט תלת ממדי. קצר את עלי הכותרת על ידי דחיפת הקצוות אחורה. הצר את העלה האחורי.

39 3D view. Shorten the three petals by tuck the tips backward. Narrow the back petal.

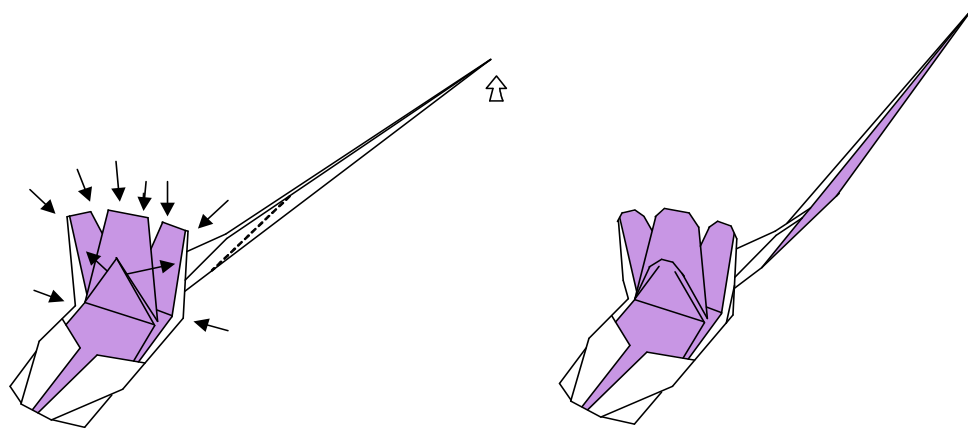

40

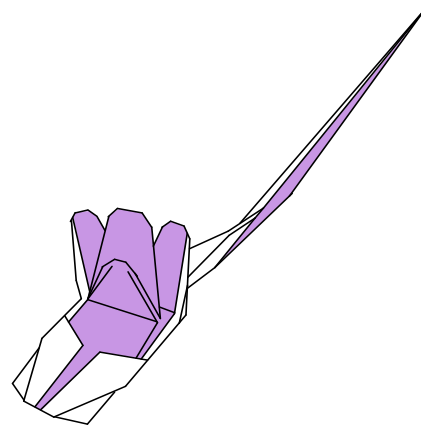

41

40 עגל את העלים. קיפול היפוך חיצוני לעלה מאחור. (היפוך הצבע רק בצד אחד)

40 Round the petals. Outside reverse fold the back petal. (color reverse only in one side)